

VERDERINOX

Kreiselpumpe VI-F2



Beschreibung

Die Pumpen VI-F2 werden aus besonders starkem kalt gewalzten Edelstahl der Qualität 316L gefertigt. Sie haben dadurch eine sehr glatte und hygienische Oberfläche. Diese Pumpen sind mit gegossenen offenen Laufrädern (Wachsausschmelzverfahren) aus 316L oder Duplex-Material ausgestattet.

Dank dem spaltfreien Design und der elektrolytischen Politur als abschließende Oberflächenbehandlung sind die Pumpen der VI-F2-Reihe eine zuverlässige Komponente Ihrer Arbeitsprozesse in der Lebensmittelindustrie.





Ihr Nutzen

- Hoher Wirkungsgrad und entsprechend geringer Energieverbrauch
- Niedrige NPSH-Werte, geringes Kavitationsrisiko
- Elektrolytisch poliert: einfache Reinigung
- Einfache Konstruktion und Wartung: Kurze Stillstandszeiten
- Einfache Installation
- 2 Dichtungsdurchmesser für die gesamte Serie
- Robuste Konstruktion

Technische Daten

Max. Fördermenge	110 m ³ /h	Laufradtyp	Offen
Max. Förderhöhe	110 m	Max. freier Durchgang	22 mm
Max. Einlassdruck	13 bar	Max. Motorleistung	45 kW
Max. Viskosität	1000 mPas	Max. Drehzahl	3000/3600 U/min
Max. Temperatur	140 °C	Verfügbare Frequenz	50/60 Hz

Spezifikationen

Mediumberührte Teile	Edelstahl 316L oder gleichwertig
Konfiguration der mechanischen Gleitringdichtung	Einfach, Steril, Quench, Doppelt
Verfügbares O-Ring-Material	EPDM, FKM, FEP-FKM, FFKM, Silikon
Anschlüsse	Hygienisch
Oberflächenqualität	Lebensmittelqualität: interne Schweißnähte sind handgeschliffen + elektrolytisch poliert (Gehäuse: 0,8 µm - Laufrad 3,2 µm)
Zertifikate & Gesetzgebung	    



VERDERINOX

Kreiselpumpe VI-F2

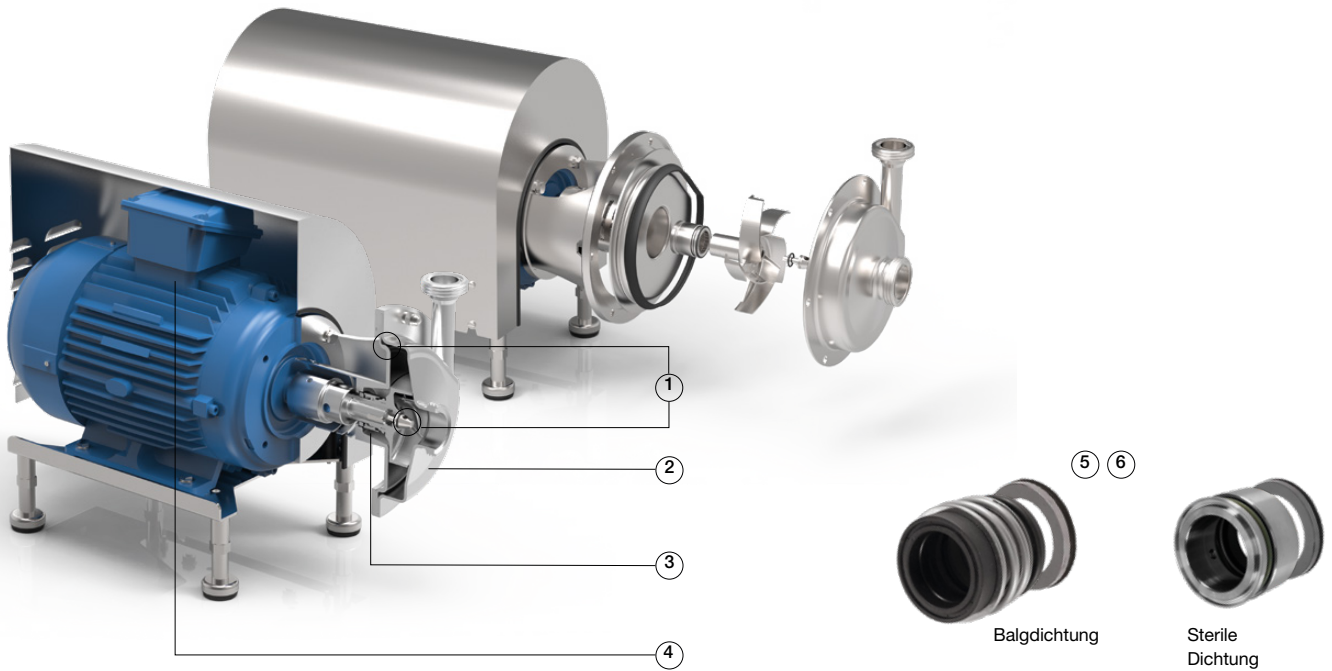

Pumpenkennlinie

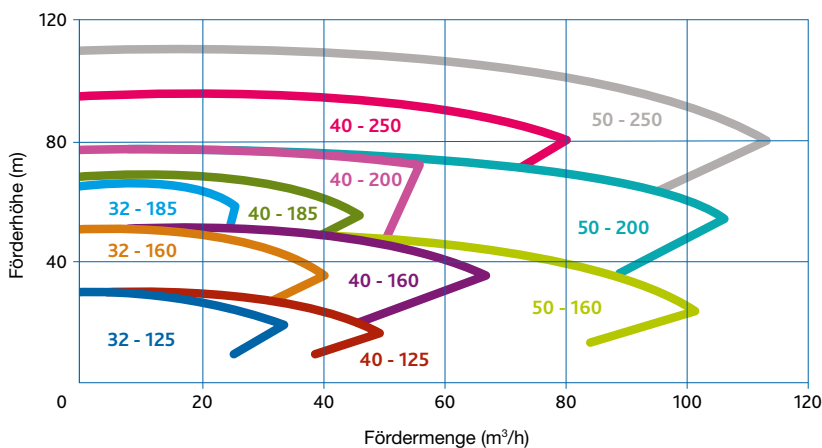

VI-F2

1. Elektrolytisch poliert, leicht zu reinigende, hygienische Konstruktion, kleine Spaltmaße
2. Tiefgezogen aus kalt gewalztem Edelstahl in 2B-Qualität, hygienische Oberfläche
3. Großer Dichtungsraum für die perfekte Reinigung der Dichtung
4. Monoblock-Konstruktion mit handelsüblichen IEC-Motoren
5. Standardisierte mechanische Gleitringdichtung entsprechend der EN 12756.
6. FDA-zertifizierte Balgdichtungen oder sterile O-Ringdichtungen (Feder ohne Kontakt zum Fördermedium)
Ein einziger Dichtungsdurchmesser: Ø 33, mit Ausnahme der 250-Typen: Ø 43

Rev-18-Apr-2019



Ihren persönlichen Ansprechpartner finden Sie auf www.verderliquids.com