

Fasspumpen F/FP 427

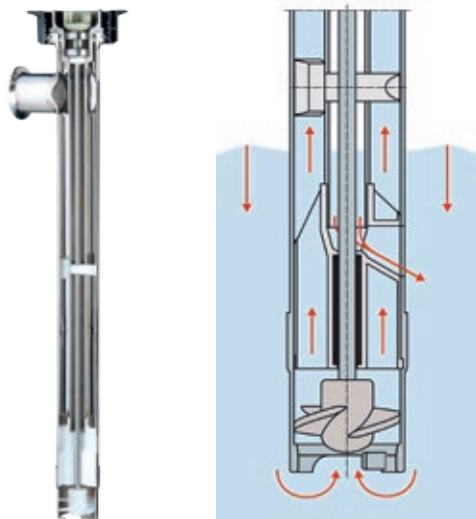

Vorteile/Merkmale:

- ▶ Ideal als Hygienepumpe
- ▶ Totraumarm
- ▶ Im Flüssigkeitsbereich dichtunglos
- ▶ Zur Reinigung einfach und schnell in Einzelteile zerlegbar
- ▶ Demontage nahezu ohne Werkzeug möglich
- ▶ Radialwellendichtringe verhindern Eindringen von Dämpfen und Flüssigkeiten in den Kupplungsbereich
- ▶ Gleichzeitige Lagerung von Welle und Innenrohr durch Stecklager
- ▶ Alle mediumsberührende Teile sterilisierbar
- ▶ Fördert auch feststoffhaltige Fluide wie z. B. Säfte mit Fruchtfleisch, Suppen mit Gewürzen



Technische Daten/Typ	F 427 S3	F 427 S4	FP 427 S FOOD	F 427 S 3A
Dichtungsart	Im Flüssigkeitsbereich dichtunglos			
Ausführung	Mit Rotor für max. Förderstrom			
Anschluss Druckseite	Gewinde G 1 1/4 A	Gewinde Rd 58 x 1/4	Clamp 1 1/2"	
Werkstoffe				
Pumpe	Edelstahl			
O-Ring ²⁾	FKM			
Welle	Edelstahl			
Rotor	ETFE		Edelstahl	ETFE
Abmessungen				
Außenrohrdurchmesser / Rotordurchmesser (mm)	43/38			
Standard-Eintauchtiefe (mm)	700, 1.000, 1.200			
Andere Eintauchtiefen / Speziallängen (mm) ³⁾	200 - 2.000			
Einsatzbereiche				
Gebinde	Fässer, IBCs, Tanks, Kanister, Hobbocks, Mischbehälter etc.			
Mediumtemperatur (°C)	100			
Umgebungstemperatur (°C)	-20 bis +40			
Gewicht Ø 43, ET 1.000 mm (kg)	2,9			
Zertifikate				
Lebensmittelzulassungen	-	 EG 1935/2004 FDA CFR 21		 3A-Ausführung
Silikonfreie Ausführung	-			
Leistungsdaten¹⁾				
Förderstrom max. l/min	Rotor 240			
Förderhöhe max. mWS	13			
Viskosität max. mPas	1.000			

1) Abhängig von Pumpenausführung, Medium und Motor

2) Andere Werkstoffe auf Anfrage

3) In Abstufungen von 100 mm

Aufbau, Funktion und Abmessungen

Fasspumpen F/FP 427

Aufbau:

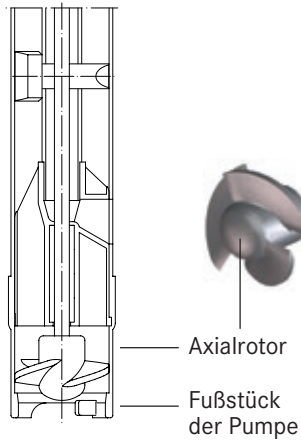

F/FP 427 mit Lagergehäuse und Axialrotor

Funktion:

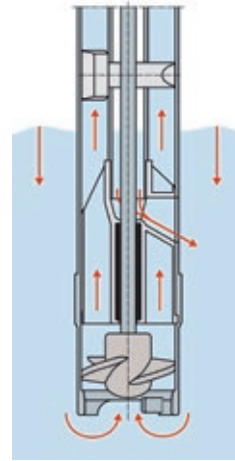

F/FP 427 mit Entlastungsöffnung für optimalen Medienabfluss

Abmessungen:

Fasspumpe F/FP 427

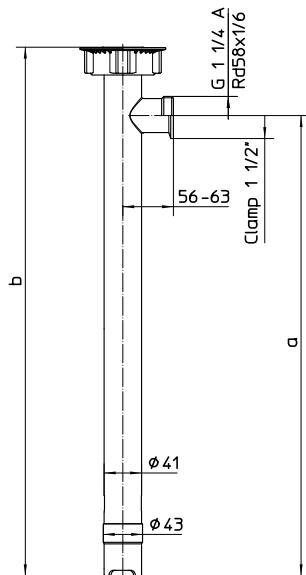

Standard-Eintauchtiefe (ET)

\varnothing (mm)	ET (mm)	a (mm)	b (mm)
43	700	715	790
	1.000	1.015	1.090
	1.200	1.215	1.290

Andere Eintauchtiefen (ET)

$a = ET + 15$ und $b = ET + 90$

Fasspumpe mit Motor

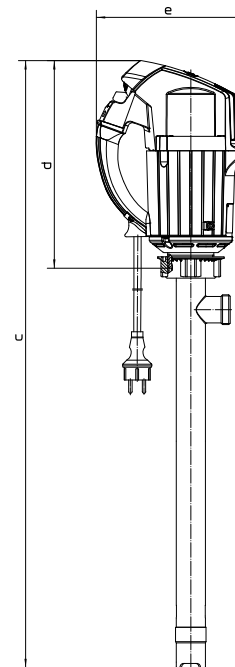

F/FP 427 mit Motor

Motortyp	c (mm)	d (mm)	e (mm)
FEM 4070	b + d - 16	207	186
F 457 (EL)		225	217
F 458 (-1, EL)		292	209
F 460 Ex (-1, EL)		292	209
FBM 4000 Ex		292	209
F 416 Ex		119	230
F 416-1 Ex		101	120
F 416-2 Ex		101	120

Leistungsdiagramme¹⁾ & Bestellnummern

Fasspumpen F/FP 427

Das Leistungsdiagramm gilt für den Rotor Ø 38 und die angegebenen Motoren, jeweils für alle Pumpentypen.

Axialrotor Ø 38

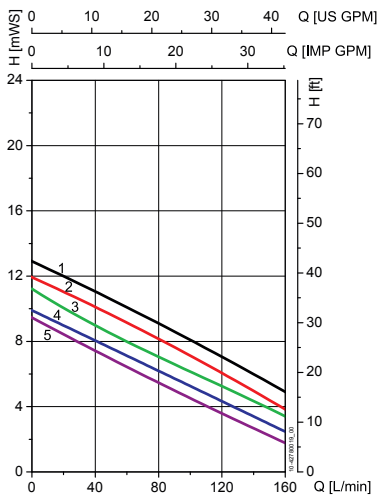

- 1) F 416 Ex, F 416-1 Ex, F 416-2 Ex (6 bar)
- 2) F 457, F 457 EL, F 458-1, F 460-1 Ex
- 3) FBM 4000 Ex
- 4) FEM 4070
- 5) F 458, F 458 EL, F 460 Ex, F 460 Ex EL

Bestellnummern:

Typ	Werkstoff			Durchmesser (mm)		Bestell-Nummer			
	Pumpe	Welle	O-Ring	Ø Außenrohr	Ø Rotor	700 mm	1.000 mm	1.200 mm	1.500 mm
F 427 S3, Anschlussgewinde G 1 ¼ A	Standard	S	FKM	43	38	10-427 20 307	10-427 20 310	10-427 20 312	10-427 20 315
F 427 S4, Anschlussgewinde Rd 58 x ½						10-427 20 407	10-427 20 410	10-427 20 412	
F 427 S5, Anschluss Clamp 1 ½"						10-427 20 507	10-427 20 510	10-427 20 512	
FP 427 S, Anschluss Clamp 1 ½"	FOOD					10-427 20 607	10-427 20 610	10-427 20 612	
F 427 S 3A, Anschluss Clamp 1 ½"	3A					10-427 20 207	10-427 20 210	10-427 20 212	

Andere Eintauchtiefen/andere O-Ringe/andere Anschlüsse auf Anfrage.

Anschluss bzw. Anschlussgewinde	Werkstoff			Größe		
	Anschluss	Überwurfmutter	Dichtung	DN 19	DN 25	DN 32
Standard G 1 ¼	Edelstahl (S) 1.4571	Edelstahl	-	10-959 04 062	10-959 04 063	10-959 04 064
Milchrohrverschraubung Rd 58 x ½		-	-		10-959 04 115	
Clamp 1 ½, FOOD-Ausführung		-	FKM	10-959 04 171	10-959 04 169	
Clamp 1 ½, 3A-Ausführung		-	NBR	10-960 04 172	10-960 04 170	
		-	-	10-959 04 138		

1) Ermittelt mit Wasser bei 20°C, Messwerte ± 10 % maximaler Förderstrom bei freiem Auslauf

Zubehör

Fasspumpen F/FP 427

Zubehör für Fasspumpe F/FP 427

Passend zu Fasspumpen der Baureihe F/FP 427 bieten wir eine große Auswahl an Zubehör, wie zum Beispiel Fassverschraubungen, Schläuche, Zapfpistolen, an. Mehr Informationen dazu finden Sie im FLUX Zubehörprospekt, in der Preisliste oder auf unserer Homepage: www.flux-pumps.com.

■ für den Einsatz im Ex-Bereich

■ für den Einsatz im Ex-Bereich und im nicht Ex-Bereich

■ für den Einsatz im nicht Ex-Bereich

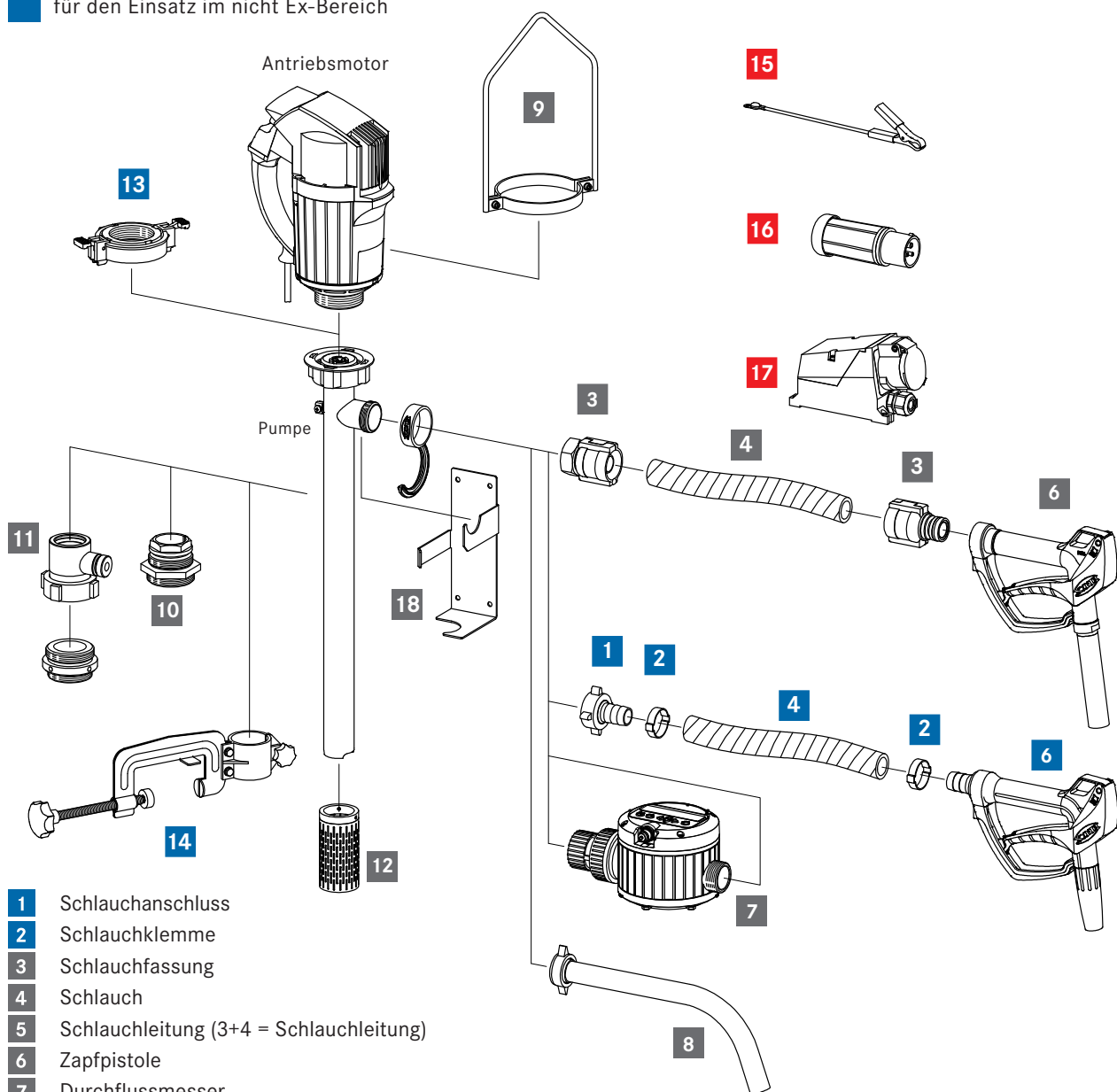

- 1 Schlauchanschluss
- 2 Schlauchklemme
- 3 Schlauchfassung
- 4 Schlauch
- 5 Schlauchleitung (3+4 = Schlauchleitung)
- 6 Zapfpistole
- 7 Durchflussmesser
- 8 Auslaufbogen
- 9 Haltebügel
- 10 Fassverschraubung
- 11 FLUX-Emissions-Schutzventil
- 12 Fußsieb
- 13 Schnellspannkupplung
- 14 Anklemmvorrichtung
- 15 Massekabel
- 16 Ex-geschützter Stecker
- 17 Ex-geschützte Steckdose
- 18 Pumpenhalterung

FLUX-GERÄTE GMBH

Talweg 12 · D-75433 Maulbronn

Tel +49 (0)7043 101-0 · Fax +49 (0)7043 101-444

info@flux-pumpen.de · www.flux-pumps.com